

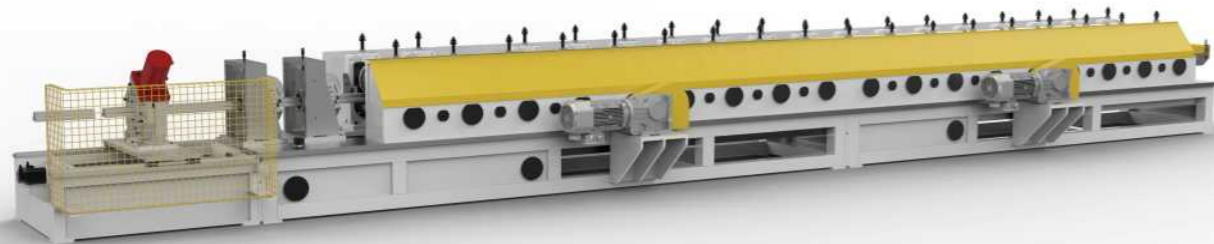

▲ 精密型钢系统



英普瑞科技（嘉兴）有限公司
Improve Technology Co.,Ltd.(JiaXing)

地址：中国浙江省嘉兴市南湖区亚中路210号
电话：+86-19805789777/13656137006（微信）
网址：www.improvechina.com

英普瑞科技（嘉兴）有限公司
Improve Technology Co.,Ltd.(JiaXing)

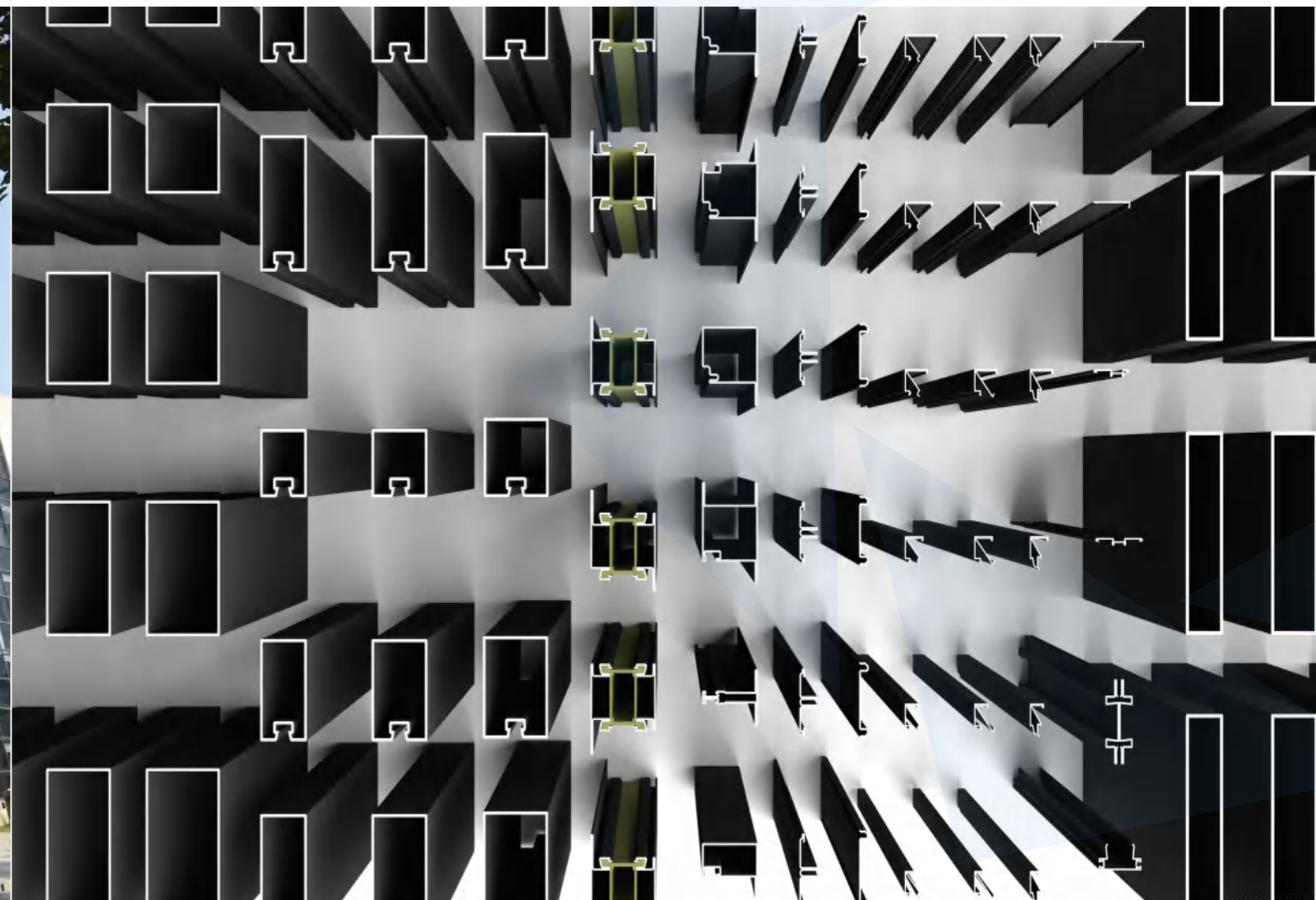

英普瑞科技（嘉兴）有限公司，成立于2009年，注册资金500万美元，目前在嘉兴市南湖区科技城、海盐望海街道和王江泾开发区设有三个工厂，员工总数约450人。

公司目前主要从事的生产项目有：智能门控系统、智能晾衣架、智能仓储、冷弯成型设备、非标自动化设备及钢制门窗幕墙系统等六大类产品的研发与生产。

公司拥有系统的模具车间、机械加工车间、喷涂车间和装配生产线；拥有注塑机、压铸机、数控冲床、高速冲床、滚齿机、激光切割、加工中心等设备300余台。

2014年公司被浙江省科学技术厅认定为“科技型中小企业”公司自主研发的“新型智能车库门电机”等5个新产品，被列入浙江省科学技术厅2017年新产品试制计划项目；2017年被认定为“嘉兴市级高新技术研究开发中心”；2018年被认定为国家高新技术企业。

精密型钢事业部，依托公司智能装备和冷弯成型设备的制造优势开发冷弯钢型材。目前已开发完成：防火幕墙系列、矩形方管系列、C类防火门系列、C类耐火窗系列、隔热防火门系列、隔热防火窗系列和单玻防火隔断、双玻防火隔断以及纤细隔热门窗型材等九大类共190多个规格的系列产品。

型材生产采取一模一机的方式，配套五金选用市场通用名牌产品；连接配件模具化生产，装配式连接、标准化安装。过程变得极其简单，大大的节省了制作及安装成本。

公司致力于打造一家中国最大、系统最全、规格最多、质量最好、价格最宜的防火钢型材生产基地。

IPR5386 / 钢制双玻室内防火隔断

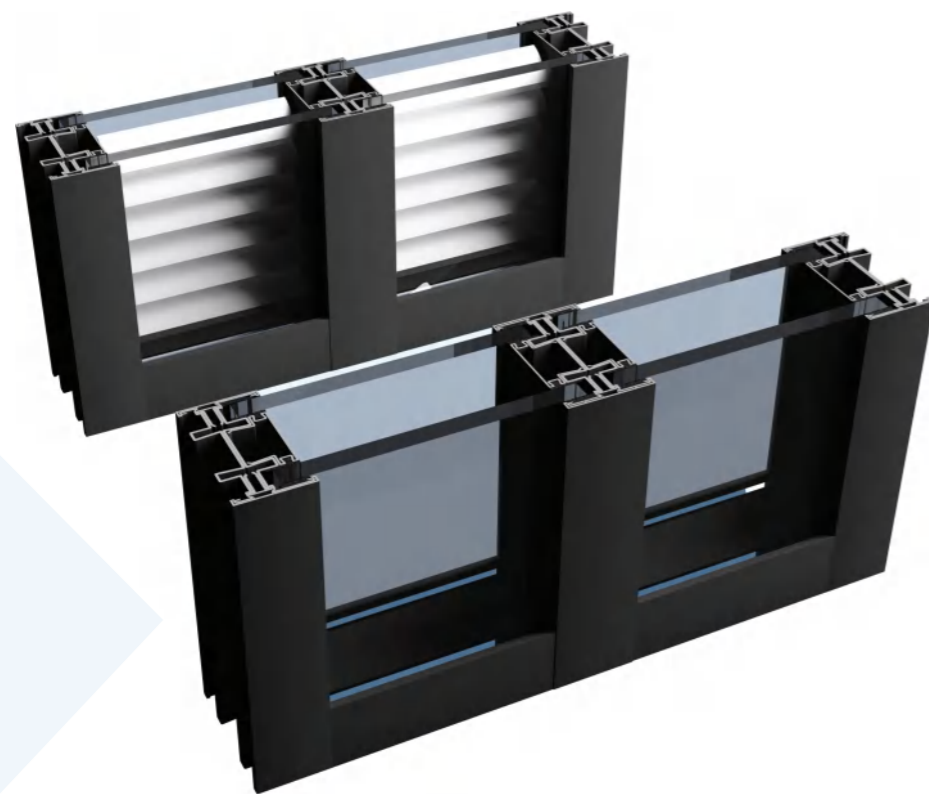

IPR5386双玻隔断系统，适用于写字楼、商场、银行、博物馆、医院、实验室、机房等室内场所，可内置百叶增加隔断的私密性。使用装饰面板可作为室内隔墙。一支主龙骨加一支定位连接角码贯通全部节点，装配简单快捷，节约大量施工时间。

5386双玻隔断节点

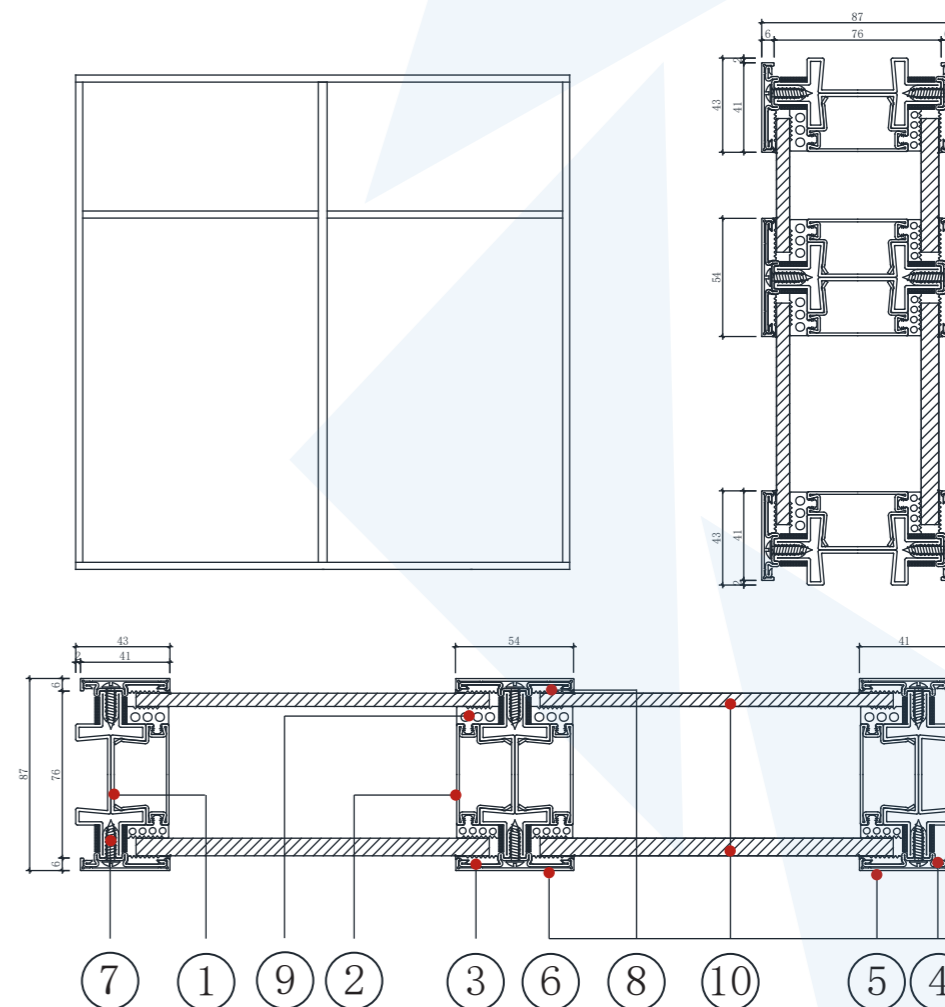

- | | |
|----------------|--------------------|
| ① 102.101 主龙骨 | ⑧ 302.301 玻外密封条 |
| ② 102.102 侧盖 | ⑨ 302.302 6mm玻内密封条 |
| ③ 102.103 中挺压板 | 302.303 8mm玻内密封条 |
| ④ 102.104 边框压板 | 302.304 10mm玻内密封条 |
| ⑤ 102.205 边框面板 | 302.305 12mm玻内密封条 |
| ⑥ 102.206 中挺面板 | ⑩ 玻璃 |
| ⑦ 202.101 压板螺钉 | |

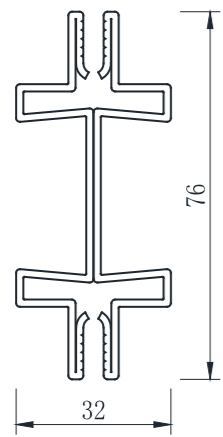

102.101

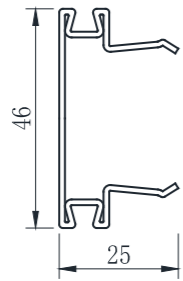

102.102

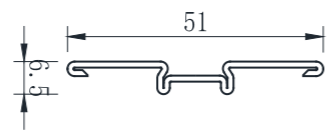

102.103

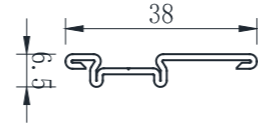

102.104

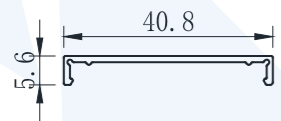

102.205

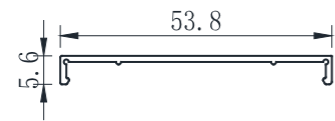

102.206

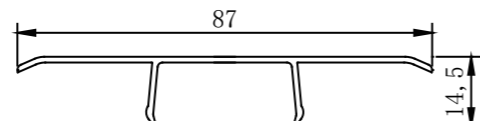

102.207

编号	材质	米重 kg/m	屈服 MPa	抗拉 MPa	延伸率 %	锌层 g	表面 质量
102.101	镀锌钢	3.58	235-285	315-365	39-42	80-120	FB
102.102	镀锌钢	1.22	235-285	315-365	39-42	80-120	FB
102.103	镀锌钢	0.71	235-285	315-365	39-42	80-120	FB
102.104	镀锌钢	0.58	235-285	315-365	39-42	80-120	FB
102.205	铝合金	0.16					
102.206	铝合金	0.21					
102.207	铝合金	0.37					

压板螺钉

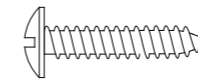

压板与龙骨链接
4.2*19自攻自钻螺丝

202.101

立柱连接定位角码

立柱与横梁定位连接

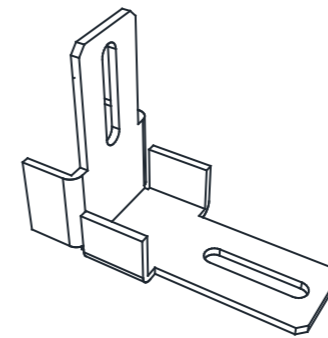

202.102

挂板链接件

链接饰面板与龙骨（室内隔墙）



202.103



玻外密封条（三元乙丙）

位置：玻外两面压板

302.301

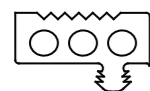

6mm玻内密封条（三元乙丙）

位置：玻内两面侧盖板

302.302

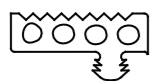

8mm玻内密封条（三元乙丙）

位置：玻内两面侧盖板

302.303



10mm玻内密封条（三元乙丙）

位置：玻内两面侧盖板

302.304



12mm玻内密封条（三元乙丙）

位置：玻内两面侧盖板

302.305



玻外密封条（阻燃+膨胀）

位置：玻外两面压板

302.306

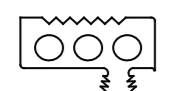

6mm玻内密封条（阻燃+膨胀）

位置：玻内两面侧盖板

302.307

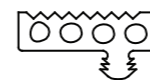

8mm玻内密封条（阻燃+膨胀）

位置：玻内两面侧盖板

302.308

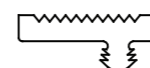

10mm玻内密封条（阻燃+膨胀）

位置：玻内两面侧盖板

302.309

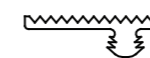

12mm玻内密封条（阻燃+膨胀）

位置：玻内两面侧盖板

302.310

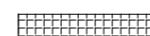

膨胀密封条

位置：龙骨与玻璃
规格12*2mm

302.311



隔断加宽密封条

位置：压板与龙骨

302.312



蛭石棉条

位置：压板与玻璃外

302.501

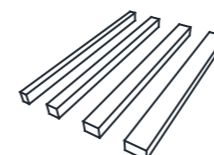

玻璃垫块

位置：玻璃与龙骨

6mm玻璃配302.502
8mm玻璃配302.503
10mm玻璃配302.504
12mm玻璃配302.505

防火玻璃隔断

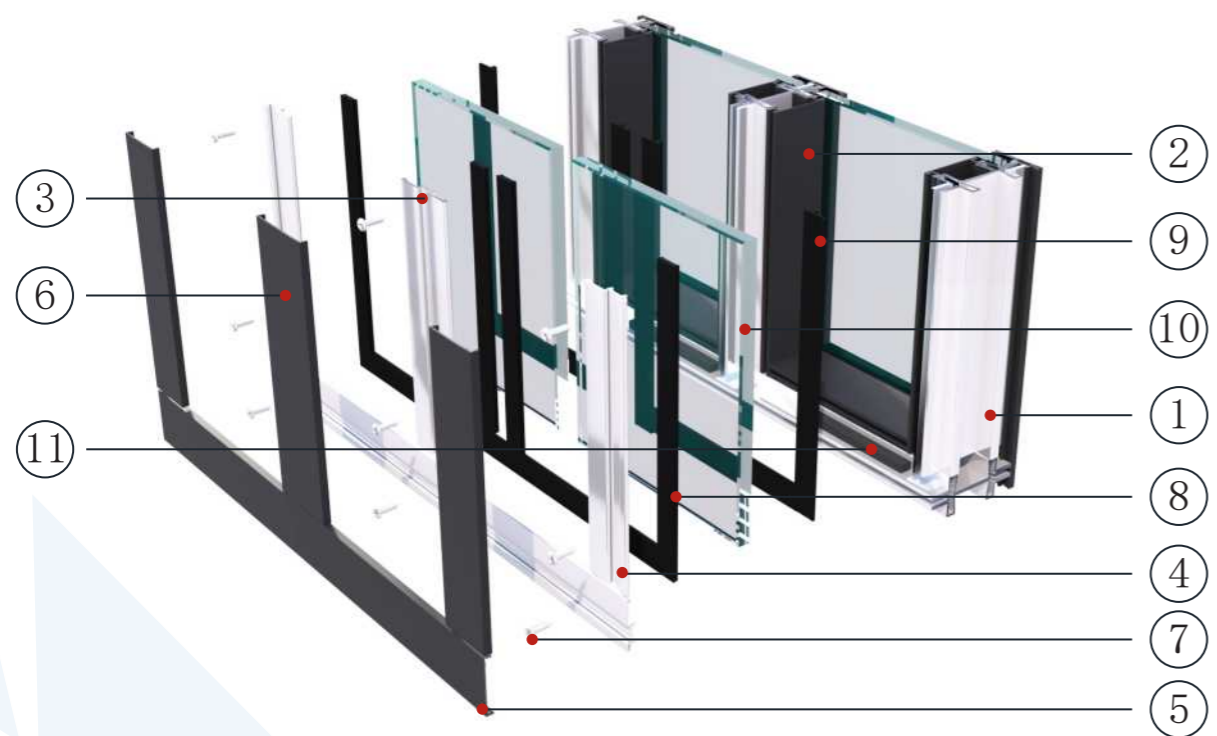

- | | |
|-----------------|-------------------------|
| ① 102.101 隔断龙骨 | ⑦ 202.101 压板螺钉 |
| ② 102.102 隔断侧盖板 | ⑧ 302.301 玻外密封条 |
| ③ 102.103 中挺压板 | ⑨ 302.302-302.305 玻内密封条 |
| ④ 102.104 边框压板 | ⑩ 玻璃 |
| ⑤ 102.205 边框面板 | ⑪ 302.502-302.505 玻璃垫块 |
| ⑥ 102.206 中挺面板 | |

角码安装示意

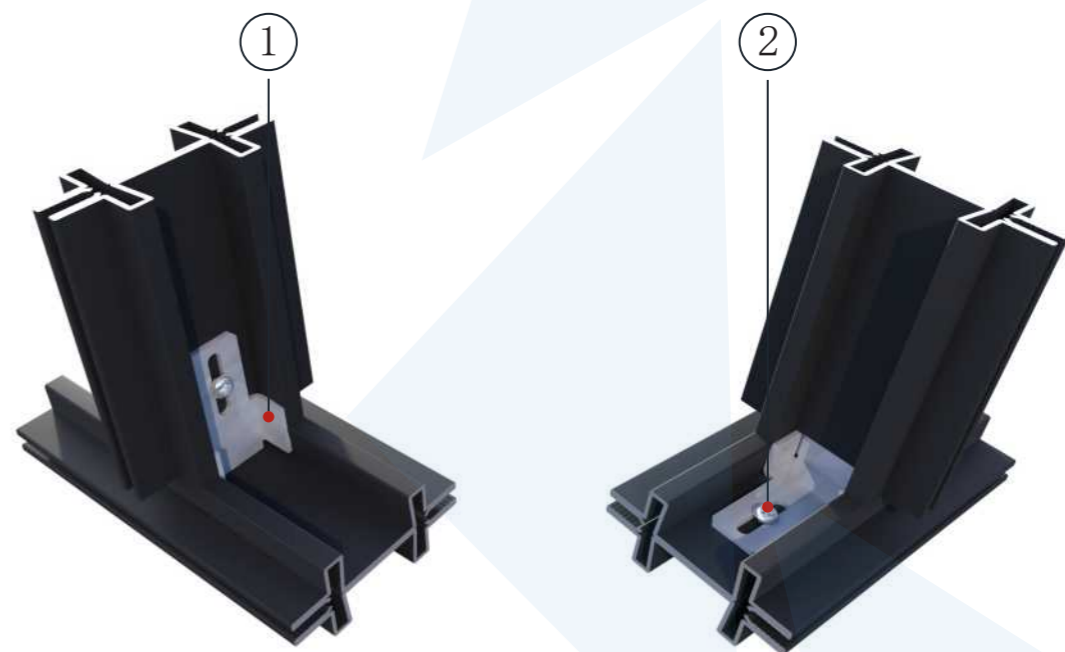

- ① 202.102 立柱连接定位角码
- ② 4.2*19盘头自攻自钻螺丝

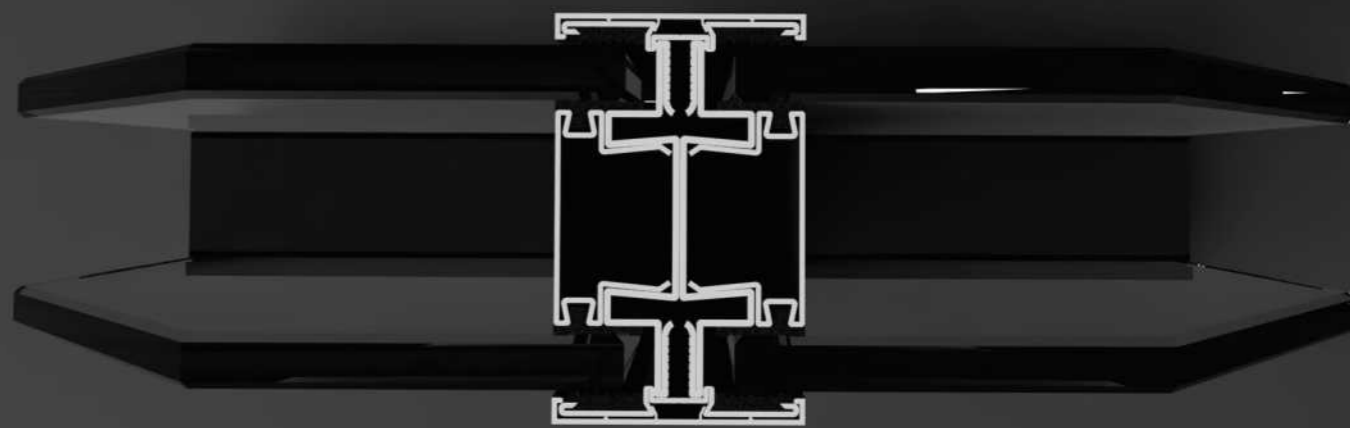

型材计算

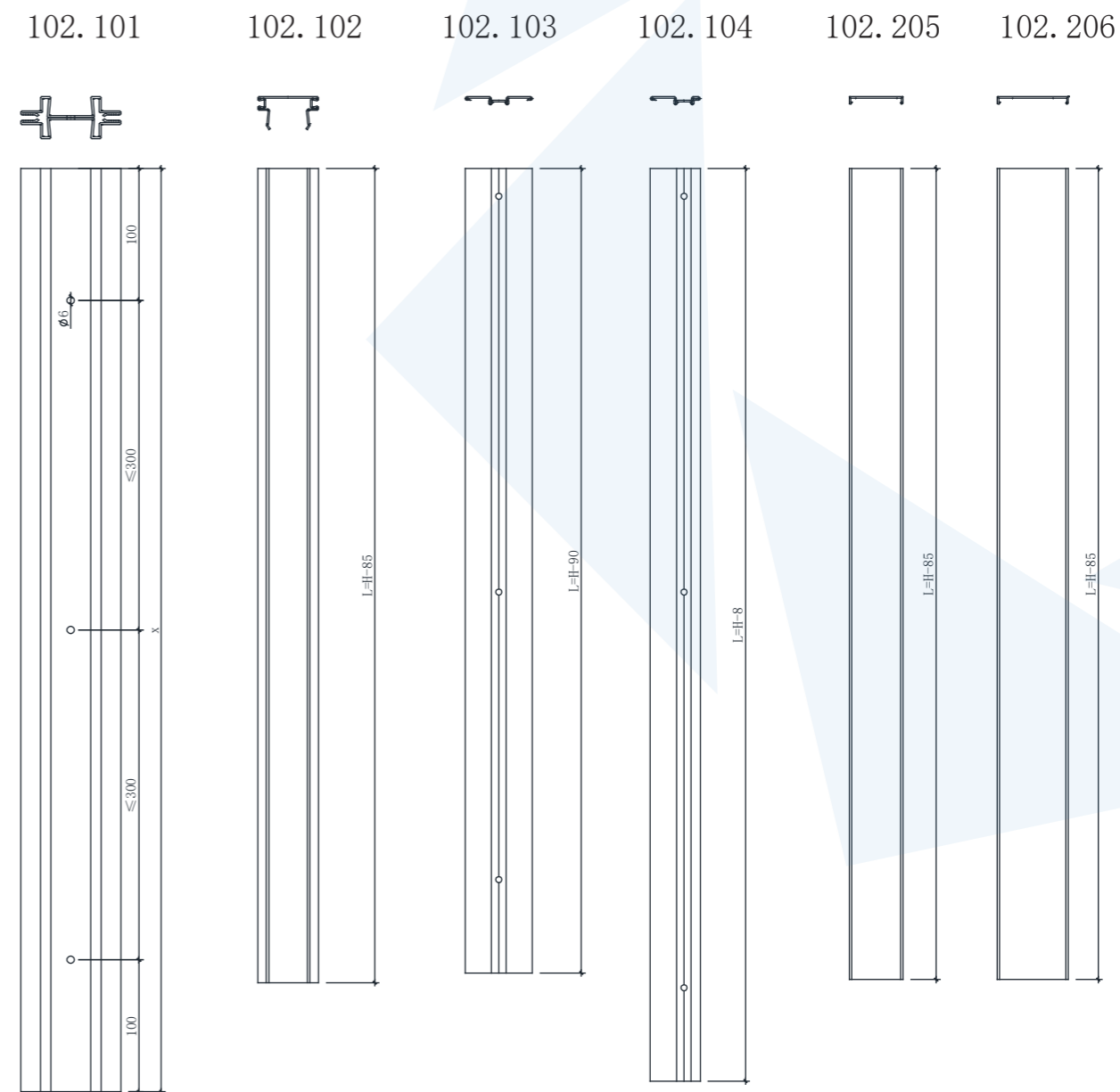
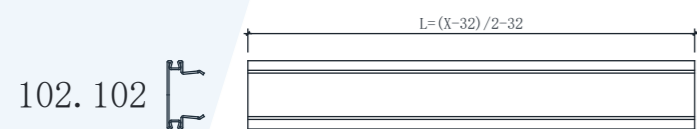
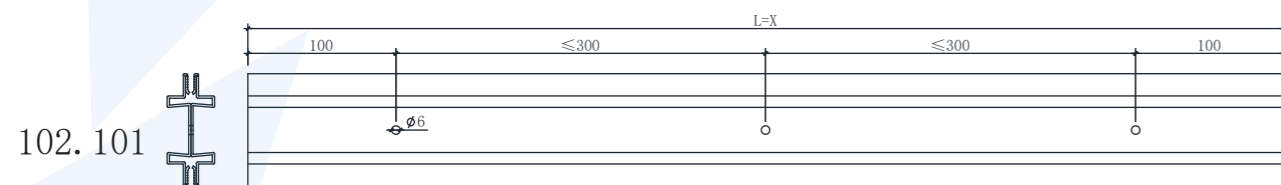
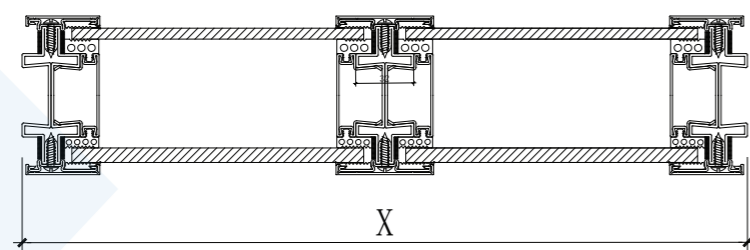
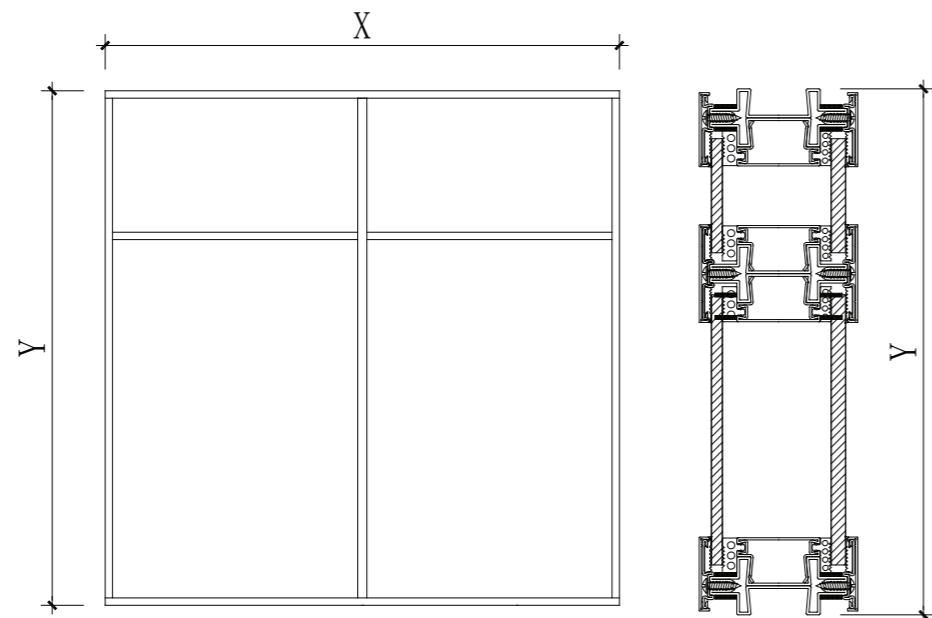

隔断挂板

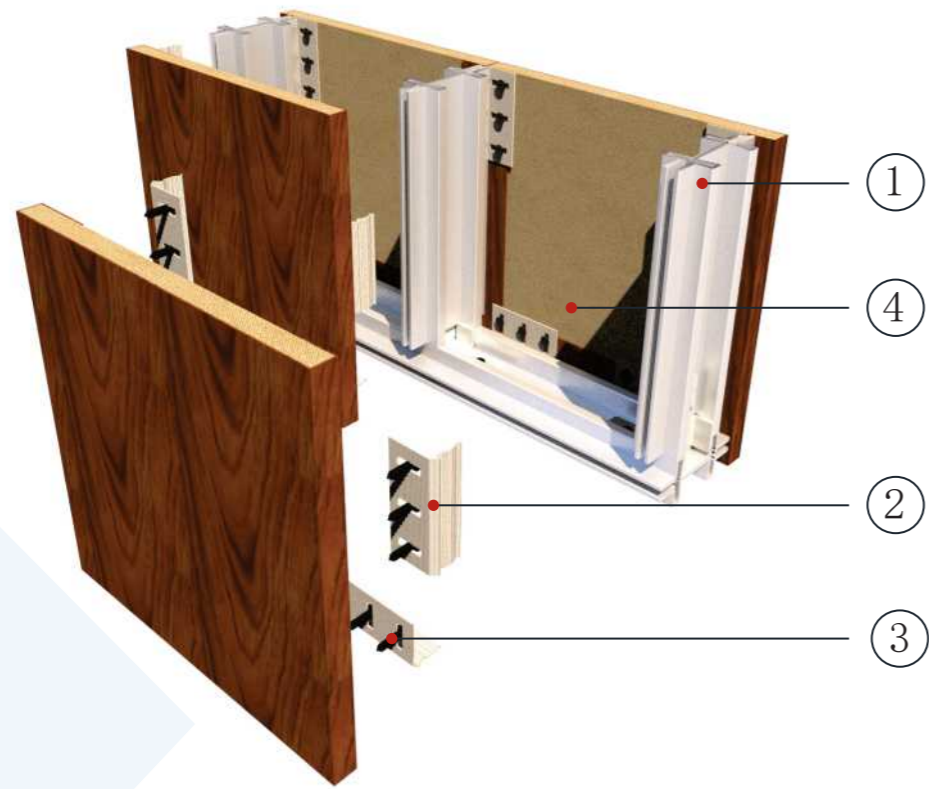

① 102.101 隔断龙骨

② 202.103 装饰面板链接件

③ 3.9mm自攻钉

④ 装饰面板

